

， 一 ， 两个 ， 二
 ， 内 ， 了
 ， 以 低二 ，
 ， 代 上 二
 。
 。 兼

- 充
-
-

- 于 、
- 低
- 低
-
- 作于 、
- 供 ， 供
- ， 信
-
- 以 二

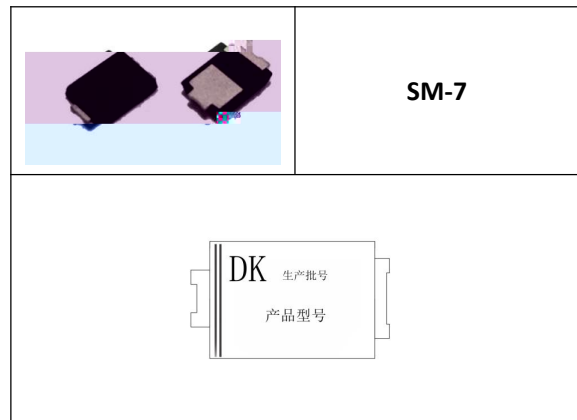

| | | |
|--|--|---|
| | | |
| | | 二 |
| | | 二 |

| 产 | 入 | 典 |
|------------|-----------|----------|
| DK5V60R15S | 85-265VAC | 9V, 3.1A |

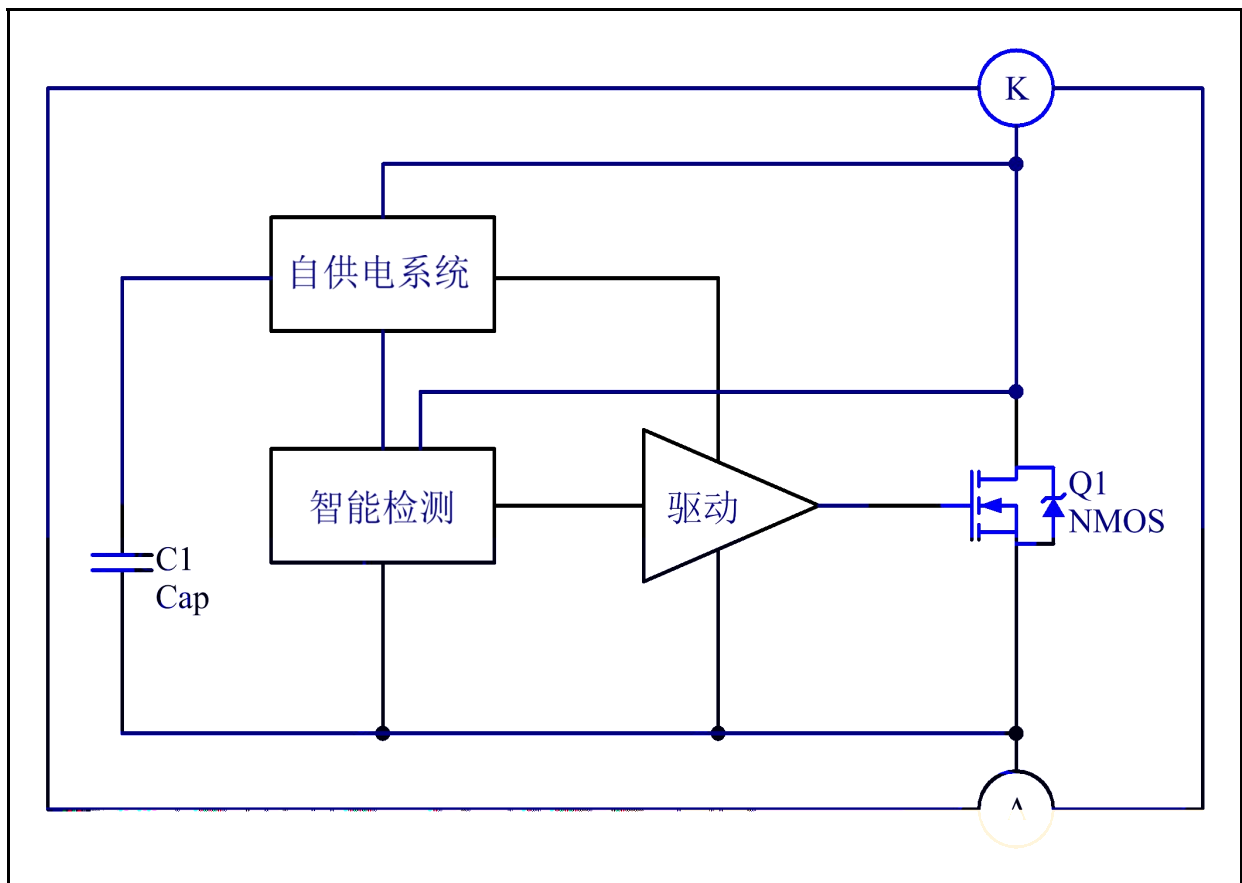

| | | 值 | 典 值 | 值 | 位 |
|-----|--|---|-----|---|----|
| | | | | | |
| | | | | | |
| 值 | | | | | |
| () | | | | | °C |
| () | | | | | °C |
| 储 | | | | | °C |
| 作 | | | | | °C |
| | | | | | °C |

°C

| | | 件 | 值 | 典 值 | 值 | 位 |
|--------------|--|---|---|-----|---|---|
| | | | | | | |
| 保 值 | | | | | | |
| 保 值 | | | | | | |
| & | | | | | | |
| | | | | | | |
| 关 | | | | | | |
| | | | | | | |
| 关 | | | | | | |
| | | | | | | |
| 作 | | | | | | |
| NMOS | | | | | | |
| | | | | | | |

： . 书中 以 为 ；
 . 会依 ；

一 两个 ， 以 低传 二
 ， 。

内 储 供 ， 以
 于 ， 供 ， 供 ， 上 。 低于
 ， 内 关 ， 于 ， 低
 位 以下 ， 入 。

NMOS

、 于
 减 ， 、 为 ， 关 。

RC

、 出 、 入 二 体产 ， 为 内
 击 ， 以 之 入 ， 以减 。

NMOS

于 。 作 中， ， 内 值会 ， 会 低。
 ， 低 作 。

- 中 ， 保 作 低于
- ；
- 中 ， 估产 作 下 作 。

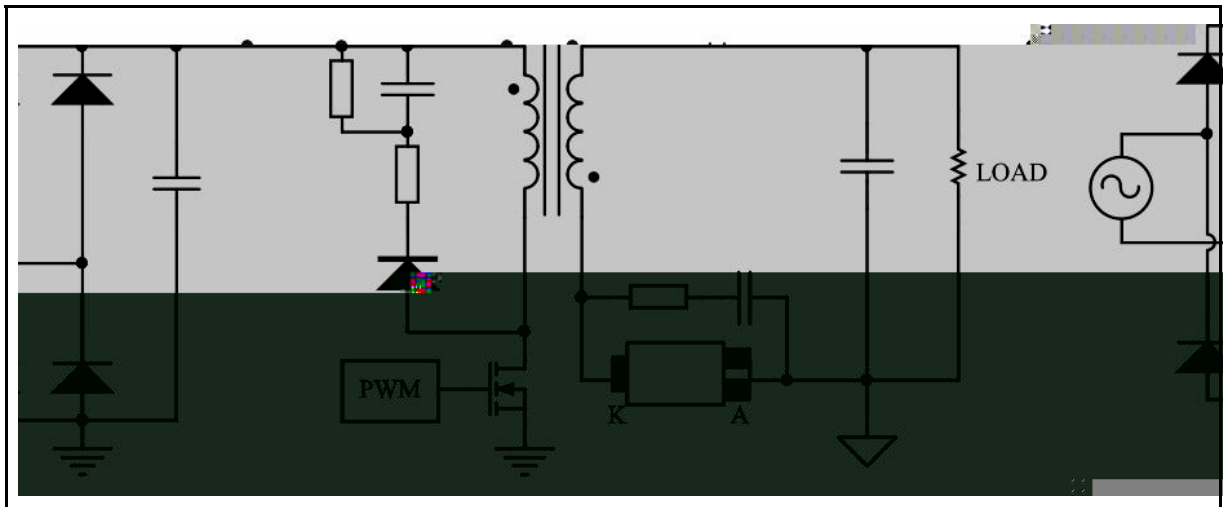
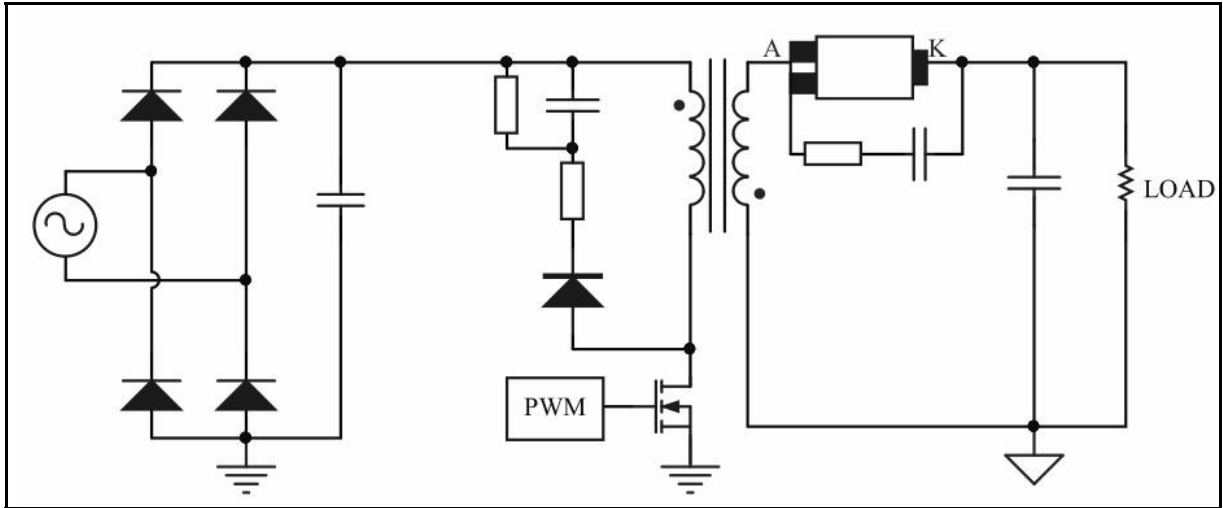

SM-7

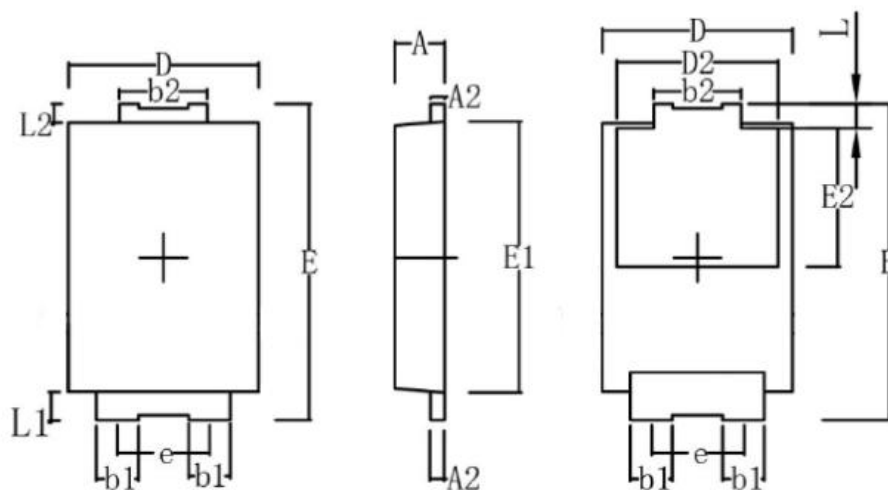

| Symbol | Dimensions In Millimeters | |
|--------|---------------------------|-----|
| | Min | Max |
| | | |
| | | |
| | | |
| | | |
| | | |
| | | |
| | | |
| | | |
| | | |
| | | |
| | | |
| | | |
| | | |

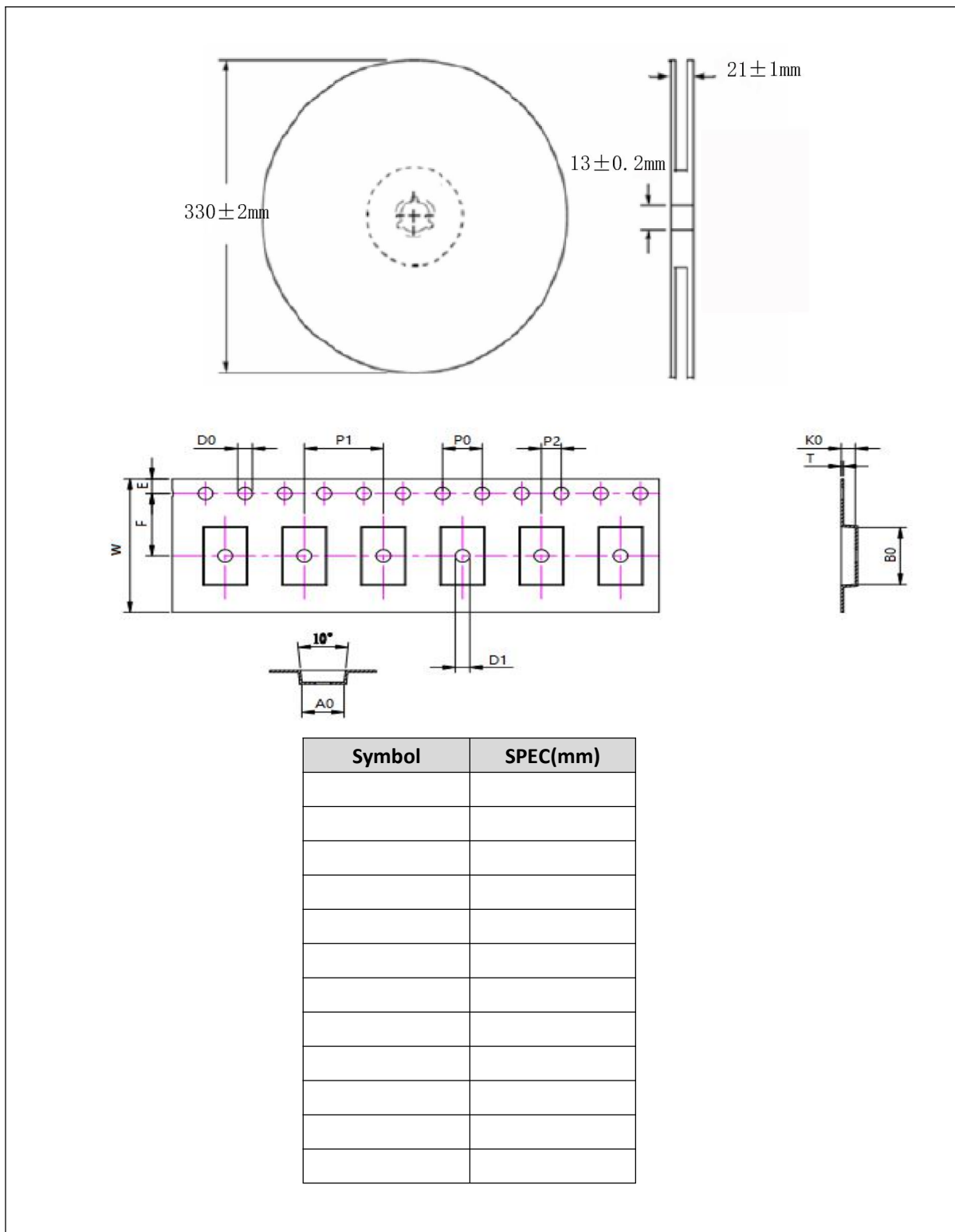

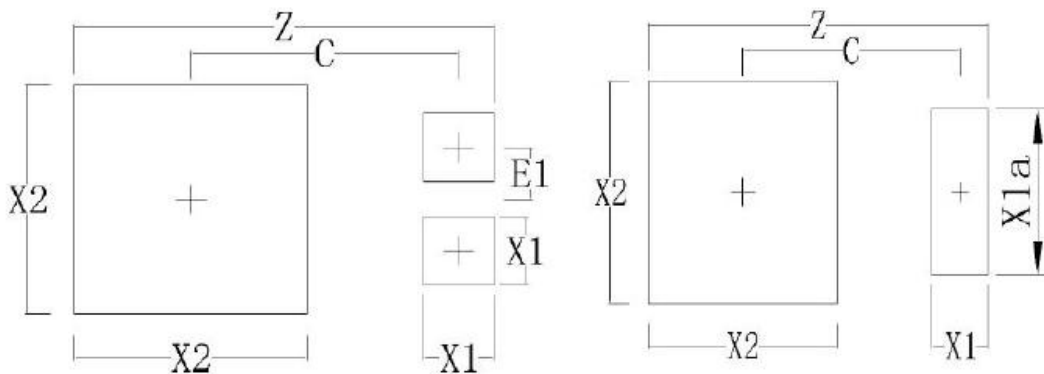

| Symbol | Dimensions In Millimeters |
|--------|---------------------------|
| | |
| | |
| | |
| | |
| | |
| | |



：产为元件，！ESD 以

从下。

，元件不公。

- 使公产，使仔。
- 东体（）份公保，不。
- 东体（）份公任何其产于为不任何任。
- 东体（）份公为于产供使义。
- 东体（）份公不会其专以任何其他关。
- 任何体产件下一，买任使东体（）份公产全准全，以免人伤
- 产况！
- 产，公为供优产